

HERTONIEMEN KARTANONPUISTO
HERTONÄS GÅRDS PARK

HERTONIEMEN HARJOITUSJÄÄHALLI

ABRAHAM WETTERIN TIE 1
ASEMPIIRUSTUS 1:1000 (A4)

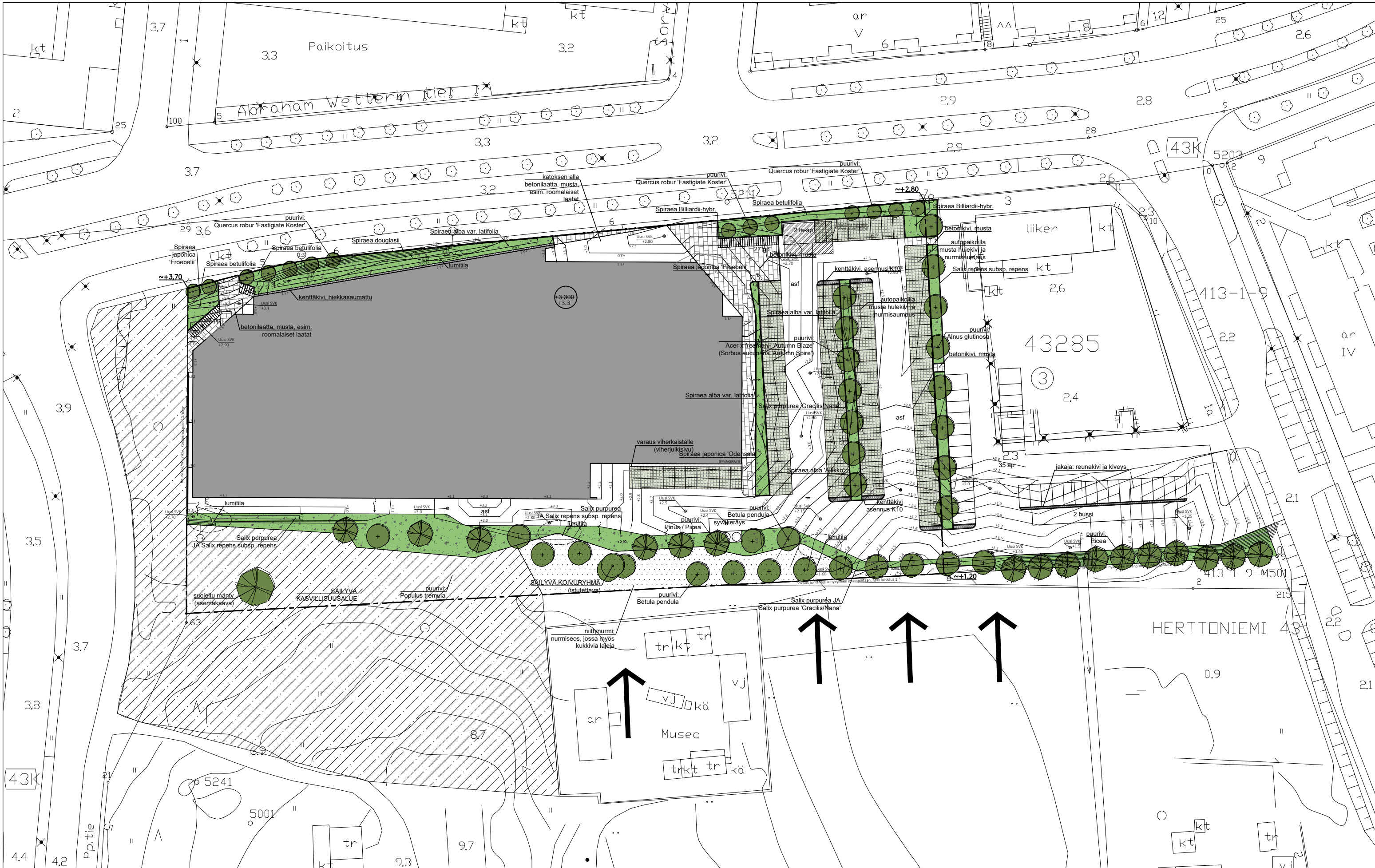

**HERTTONIEMEN
 HARJOITUSJÄÄHALLI**
 Pihasuunnitelma
 Luonnos

1:750
 27.4.2021



Helsingin maisema-arkkitehtitoimisto HELMA Oy
 Työpajankatu 2a C 5,00580 Helsinki
 +358 44 989 7042 / +358 44 989 5084
 etunimi.sukunimi@helmatoimisto.fi

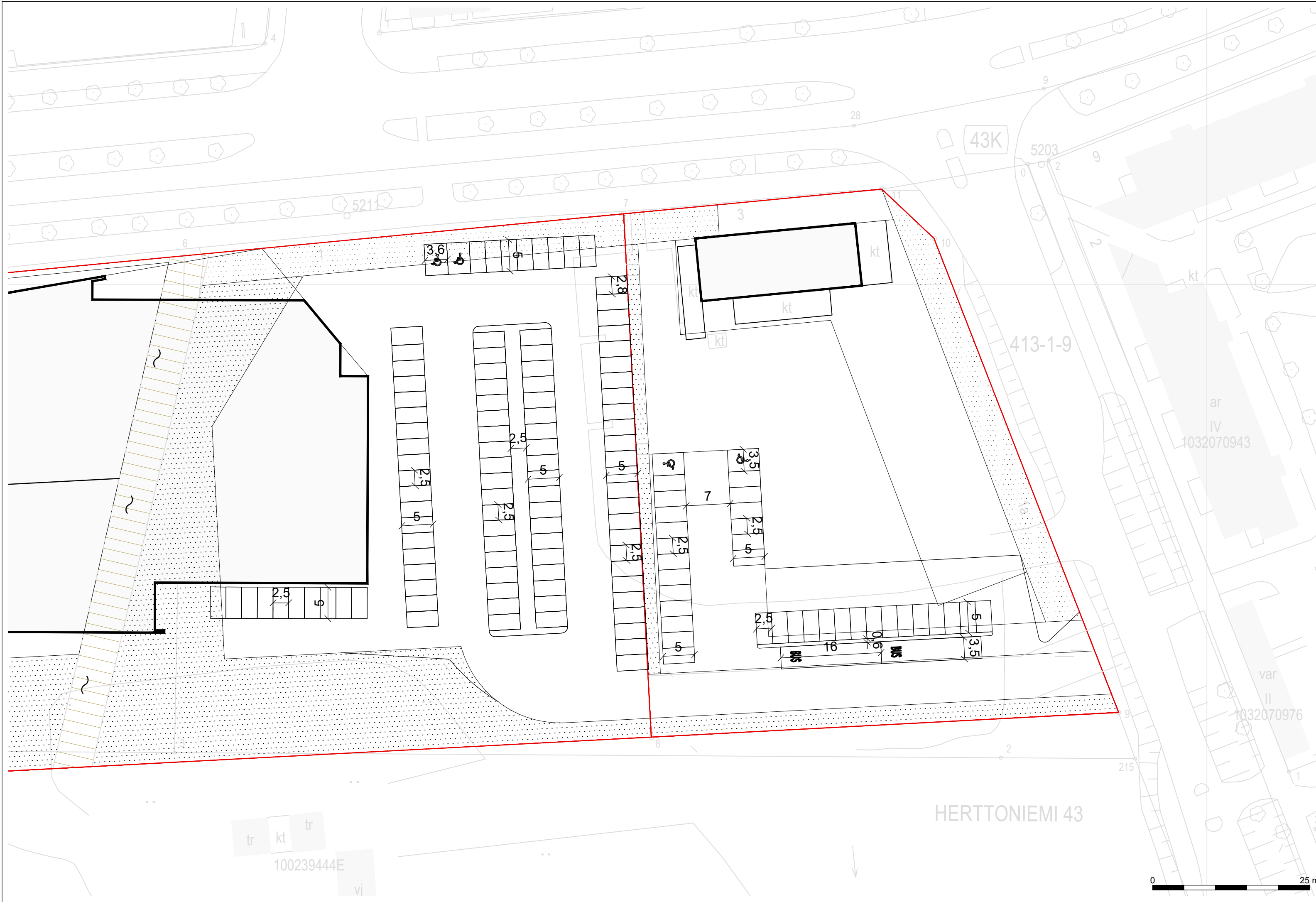

Jäähallin piha: pysäköintipaikkoja 100 + 2 le + 2 bussi

Puutarhan piha: pysäköintipaikkoja 33 + 2 le

LUONNOS 27.4.2021

KOHTEEN NIMI JA OSOITE		PIIRUSTUKSEN SISÄLTÖ		MITTAKAAVA	
HERTTONIEMEN HARJOITUSJÄÄHALLI		PYSÄKÖINTIALUEEN MITOITUS		1:500	
		LUONNOS			
		KOORDINAATTI- JA KORKEUSJÄRJESTELMÄ			
		ETRS-GKn, Nn			
		SUUNN. ALA	TYÖ N:O	PIIR N:O	MUUTOS
		LKT	23702006	1	
		SUUNN. RPi		27.4.2021	
		TARK. SHe			
		HYV. MSu			



Sweco Infra & Rail Oy
Ilmalanportti 2
00240 Helsinki
020 739 3000



\\sweco.se\In\Projects\FIHEL06\VE23702006_Herttoniemen_harjoitusjäähalli_liikennesuunnittelu000C_Suunnitelma\Tyokansio\23702006_Liikennesuunnittelu.dwg

MERKINTÖJEN SELITYKSET

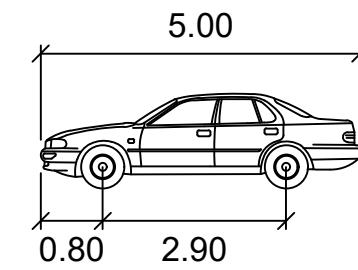
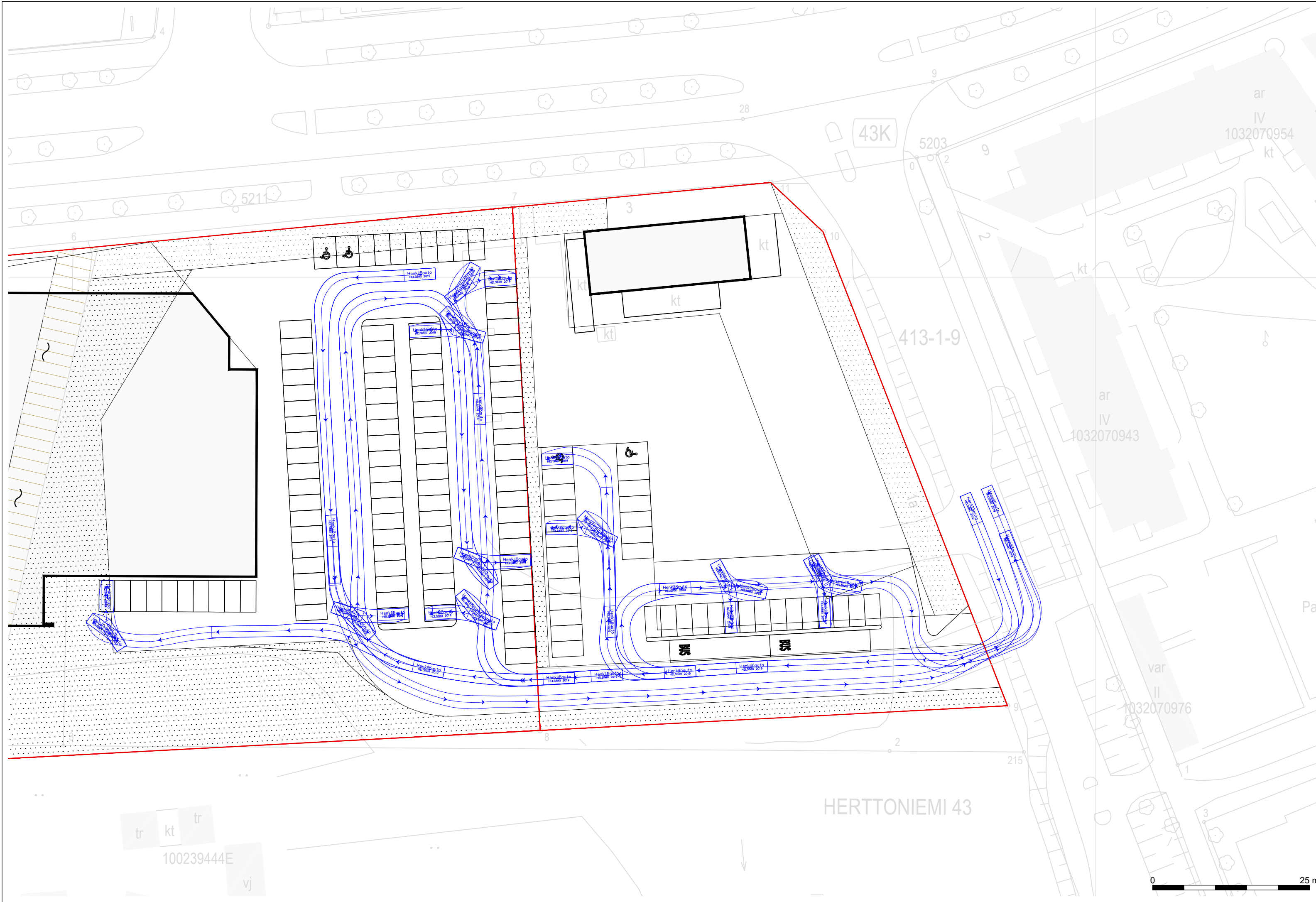

Henkilöauto

	width	track	lock to lock time	steering angle
Width	: 1.80			
Track		: 1.80		
Lock to Lock Time			: 6.0	
Steering Angle				: 28.9

KOHTTEEN NIMI JA OSOITE		PIIRUSTUKSEN SISÄLTÖ		MITTAKAAVA	
HERTTONIEMEN HARJOITUSJÄÄHALLI		AJOURATARKASTELU HENKILÖAUTOT LUONNOS		1:500	
 Sweco Infra & Rail Oy Itämerenkatu 2 00240 Helsinki 020 739 3000		KOORDINAATTI- JA KORKEUSJÄRJESTELMÄ			
		ETRS-GKn, Nn			
SUUNN. RPi		SUUNN. ALA		TYÖ N:O	
TARK. SHe		LKT		23702006	
HYV. MSu				PIIR N:O	
27.4.2021				2	
				MUUTOS	



HERTTONIEMI 43

tr kt tr
100239444E
vj

\\sweco.se\In\Projects\FIHEL06\VE23702006_Herttoniemen_harjoitusjäähalli_liikennesuunnittelu000C_Suunnitelma\Tyokansio\23702006_Liikennesuunnittelu.dwg

MERKINTÖJEN SELITYKSET

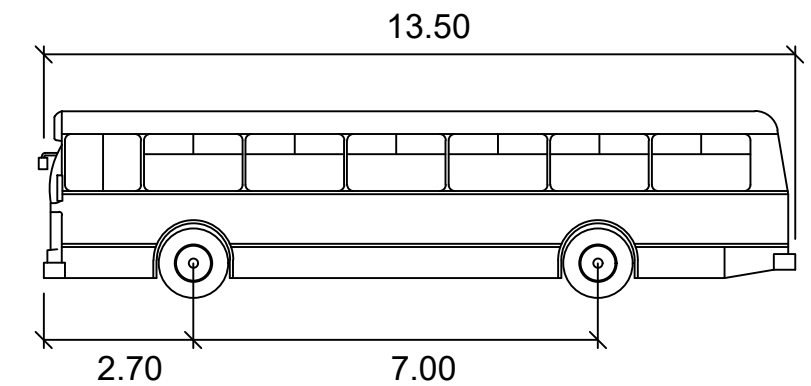
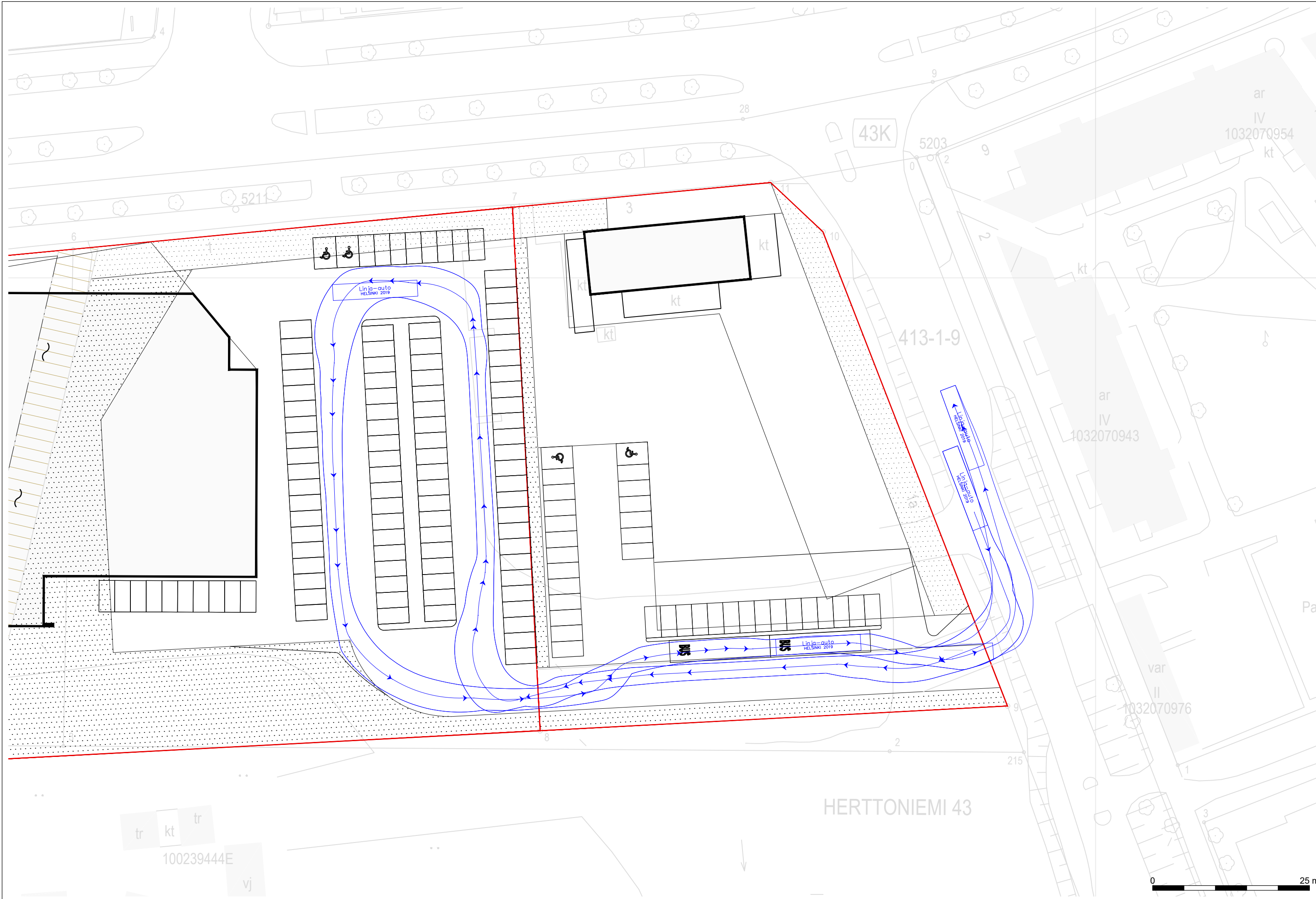

Linja-auto
meters

Width : 2.55
Track : 2.50
Lock to Lock Time : 6.0
Steering Angle : 44.4

KOHTEEN NIMI JA OSOITE		PIIRUSTUKSEN SISÄLTÖ		MITTAKAAVA	
HERTTONIEMEN HARJOITUSJÄÄHALLI		AJOURATARKASTELU BUSSILIIKENNE LUONNOS		1:500	
 Sweco Infra & Rail Oy Itämerenportti 2 00240 Helsinki 020 739 3000		KOORDINAATTI- JA KORKEUSJÄRJESTELMÄ			
		ETRS-GK n, Nn			
SUUNN. RPi		SUUNN. ALA		TYÖ N:O	
TARK. SHe		LKT		23702006	
HYV. MSu		PIIR N:O		3	
27.4.2021		MUUTOS			

\\sweco.se\In\Projects\FIHEL06\WE.23702006_Herttoniemen_harjoitusjäähalli_liikennesuunnitelu000C_Suunnitelma\Tyokansio\23702006_Liikennesuunnitelu.dwg

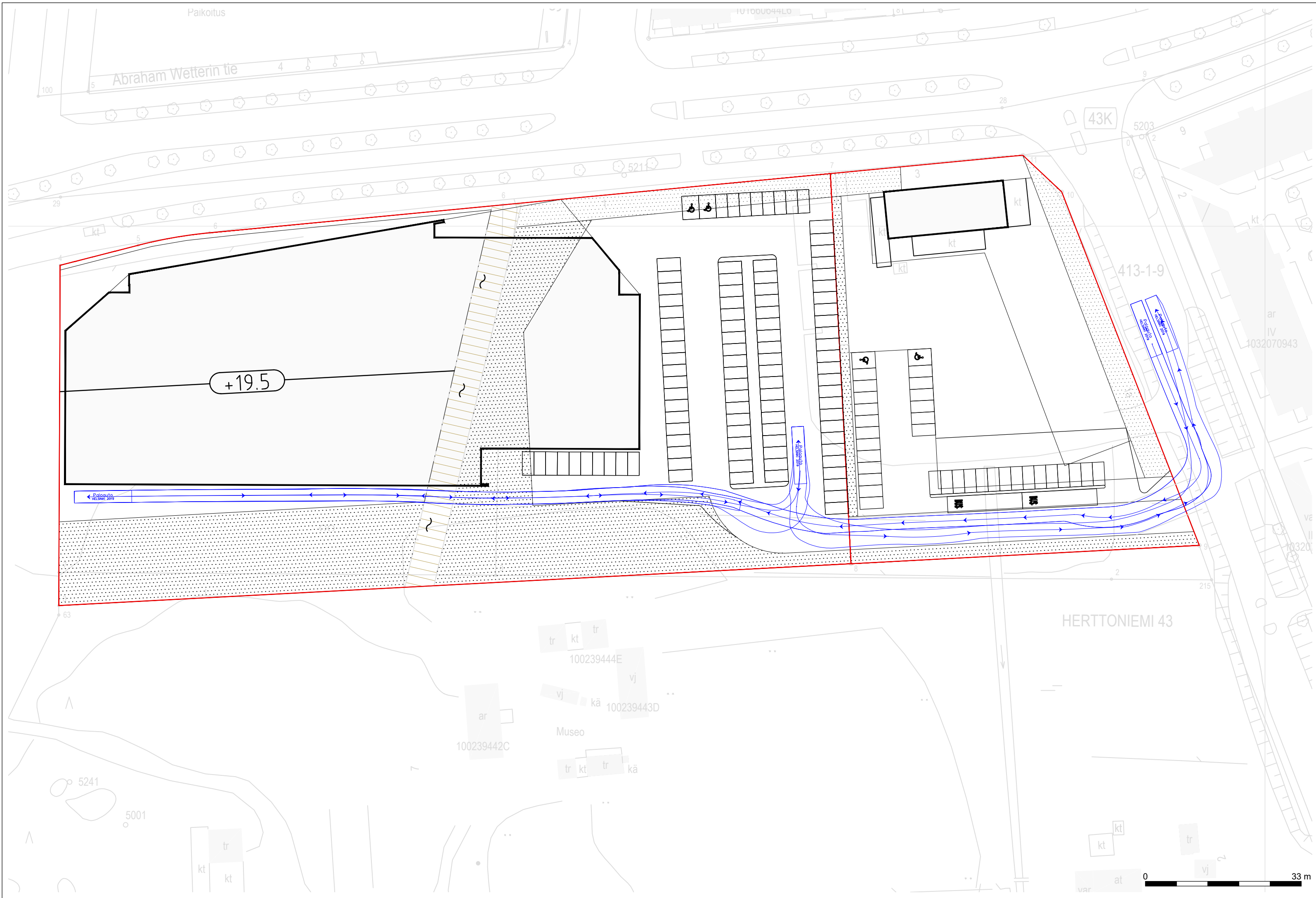

MERKINTÖJEN SELITYKSET

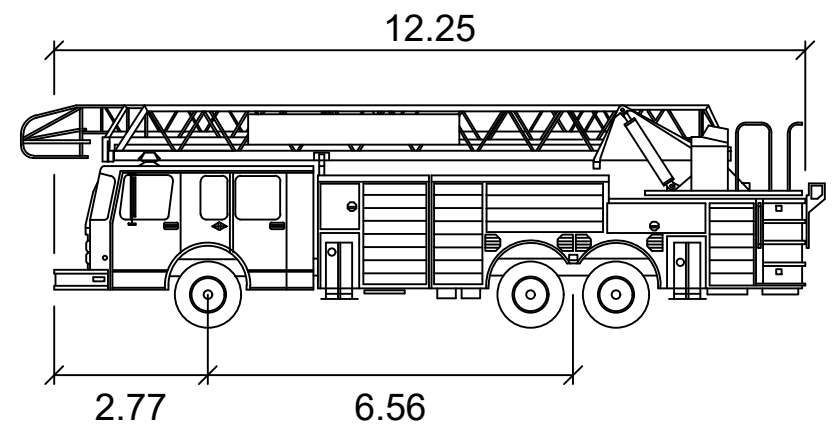

Paloauto

	meters
Width	: 2.55
Track	: 2.55
Lock to Lock Time	: 6.0
Steering Angle	: 42.6

KOHTEEN NIMI JA OSOITE		PIIRUSTUKSEN SISÄLTÖ		MITTAKAAVA	
HERTTONIEMEN HARJOITUSJÄÄHALLI		AJOURATARKASTELU PELASTUS LUONNOS		1:750	
 Sweco Infra & Rail Oy Ilmalanportti 2 00240 Helsinki 020 739 3000		KOORDINAATTI- JA KORKEUSJÄRJESTELMÄ			
		ETRS-GKn, Nn			
		SUUNN. RPi	SUUNN. ALA		TYÖ N:O
		TARK. SHe	PIIR. N:O		MUUTOS
		HYV. MSu	LKT		23702006
		27.4.2021	4		



\\sweco.se\IT\Projects\FIHEL06\VE23702006_Herttoniemen_harjoitusjäähalli_liikennesuunnittelu000C_Suunnitelma\Tyokansio\23702006_Liikennesuunnittelu.dwg

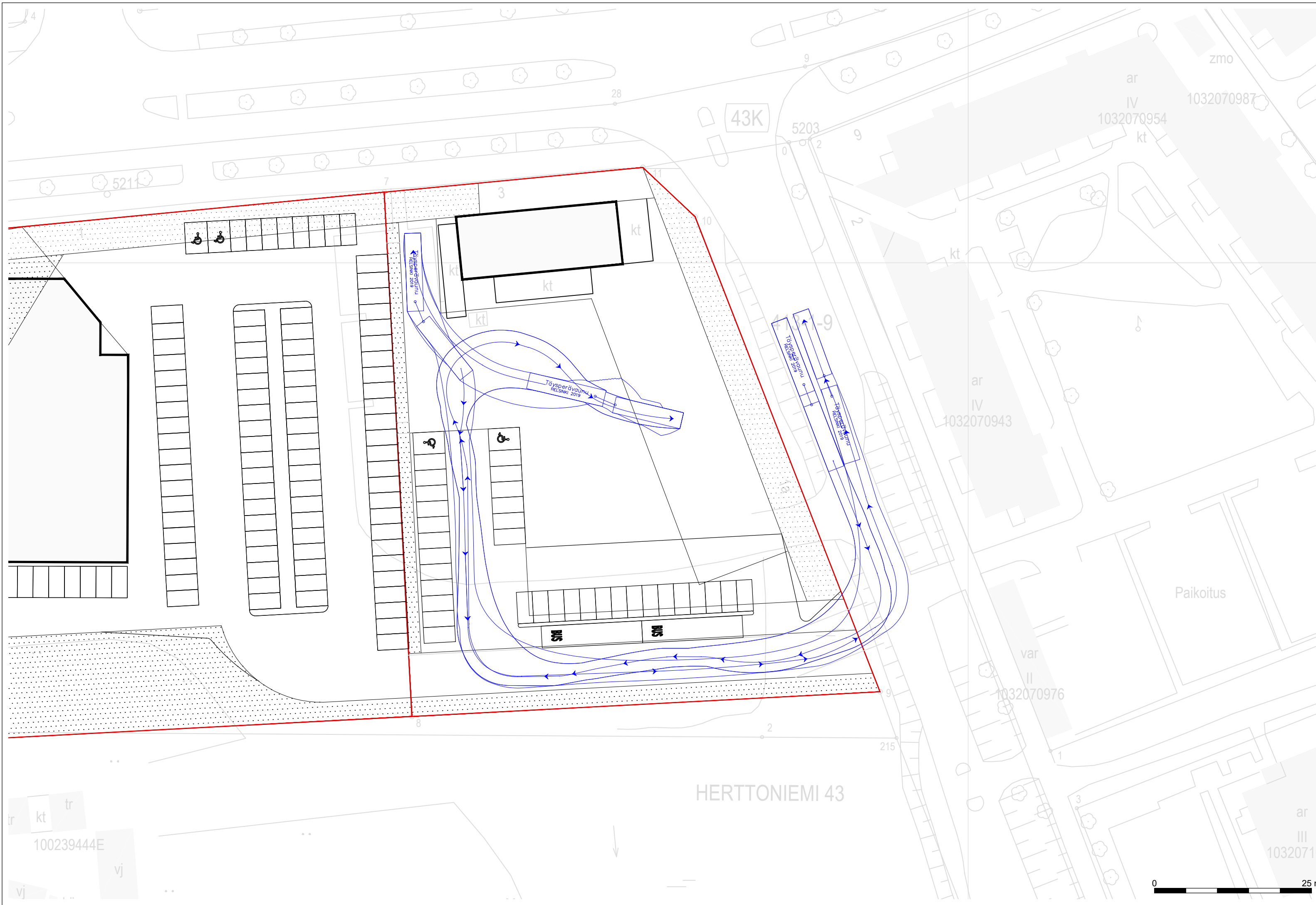

MERKINTÖJEN SELITYKSET

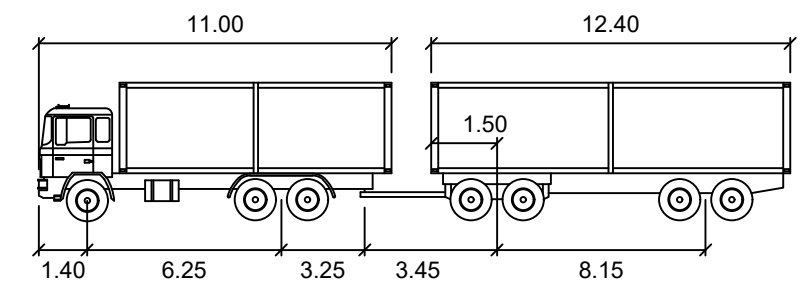

Täysperävaunu

	meters		
First Unit Width	: 2.60	Lock to Lock Time	: 6.0
Trailer Width	: 2.60	Steering Angle	: 38.7
First Unit Track	: 2.60	Articulating Angle	: 70.0
Trailer Track	: 2.60		

KOHTEEN NIMI JA OSOITE		PIIRUSTUKSEN SISÄLTÖ		MITTAKAAVA	
HERTTONIEMEN HARJOITUSJÄÄHALLI		AJOURATARKASTELU PUUTARHA-ALUE LUONNOS		1:500	
 Sweco Infra & Rail Oy Ilmalanportti 2 00240 Helsinki 020 739 3000		KOORDINAATTI- JA KORKEUSJÄRJESTELMÄ			
		ETRS-GK n, Nn			
SUUNN. RPi		SUUNN. ALA		TYÖ N:O	
TARK. SHe		LKT		23702006	
HYV. MSu		PIIR N:O		5	
27.4.2021		MUUTOS			